

Instructions de montage

Studio Star Volet roulant Type SIG -Commande motorisée-

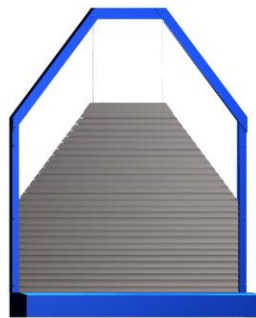

Cette instruction d'installation contient des consignes ainsi que des normes de sécurité pour assurer un montage correcte.

Ce montage ne doit être réalisé que par des collaborateurs de la Fa. Schanz Rollladensysteme GmbH
ou par du personnel qualifié autorisé pas la Fa. Schanz Rollladensysteme GmbH.

Schanz Rollladensysteme GmbH

Forchenbusch 9

D- 72226 Simmersfeld

Tel. +49 (0)7484/9291-0

Fax: +49 (0)7484/9291-36

E-Mail: info@schanz.de

Internet: www.schanz.fr



Commission – Nr.	Date de l'installation	Signature

Contenu

Consignes de sécurité générales	2
Transport / Emballage / Déballage	2
Montage / Installation / Travaux sur la facade	2
Plan d'aperçu global.....	3
Conduit du cordon.....	4
Description des principales démarches	5
Droit d'auteur / remarques concernant cette documentation.....	12

Consignes de sécurité générales

Cette instruction de montage contient des consignes pour l'installation correcte du volet roulant Schanz. En raison de différentes formes architecturales, des écarts peuvent être nécessaires, qui ne sont mentionnés dans cette instruction. Les normes de sécurité ne comprennent pas ces écarts.

Ces opérations ne doivent être réalisées que par des collaborateurs de la Fa. Schanz Rollladensysteme GmbH ou par du personnel qualifié autorisé pas la Fa. Schanz Rollladensysteme GmbH.





Tous les travaux sont a réalisé d'après les normes de sécurités prescrits par l'organisme professionnel. Il se doit d'utiliser des échafaudages, échelles, sécurité antichute, engin de levage et équipement de protection (Casque, gants de sécurité...).

Transport / Emballage / Déballage

Dépendant du moyen de transport et des conditions attendus, le tablier du volet est sécurisé à l'intérieur du caisson. Suivant le model et la taille du volet, le poids peut nécessiter des engins de levage et des dispositifs de suspension adaptés. **Utiliser suffisamment d'engins de levage et dispositifs de suspension afin d'éviter tous endommagements et blessures.**

Assurez-vous de l'état de la marchandise a sont arrivé et signalez immédiatement tout produit endommagé.

Enlever la sécurité de transport:

Dévisser le couvercle et l'ouvrir	
Retirer le film mousse Attention: En raison du system moteur, le tablier peut s'être enroulé lui-même.	
Retirer l'aide de maintient	
Retirer les 4 lamelles insérées dans le tablier. Reposer le couvercle et le visser.	

Montage / Installation / Travaux sur la facade

Chaque volet est produit de taille individuel selon la forme de la fenêtre et les mensurations, ce montage ne doit être réalisé que par des collaborateurs de la Fa. Schanz Rollladensysteme GmbH ou par du personnel qualifié autorisé pas la Fa. Schanz Rollladensysteme GmbH.



Le montage du volet doit être réalisé sous réserve de la prise en compte des informations et des normes de sécurité.

Le montage doit uniquement être réalisé sur des facades étanches.

Le crépissage du volet peut causer de lourds dégâts d'humidité et rendre une réparation dure voire impossible.



L'évacuation de l'eau sur la partie inferieur du caisson doit être dégagée, afin d'assurer l'écoulement de tout liquide s'ayant introduit.

Le volet doit, selon le revêtement, être suffisamment fixé et sécurisé.

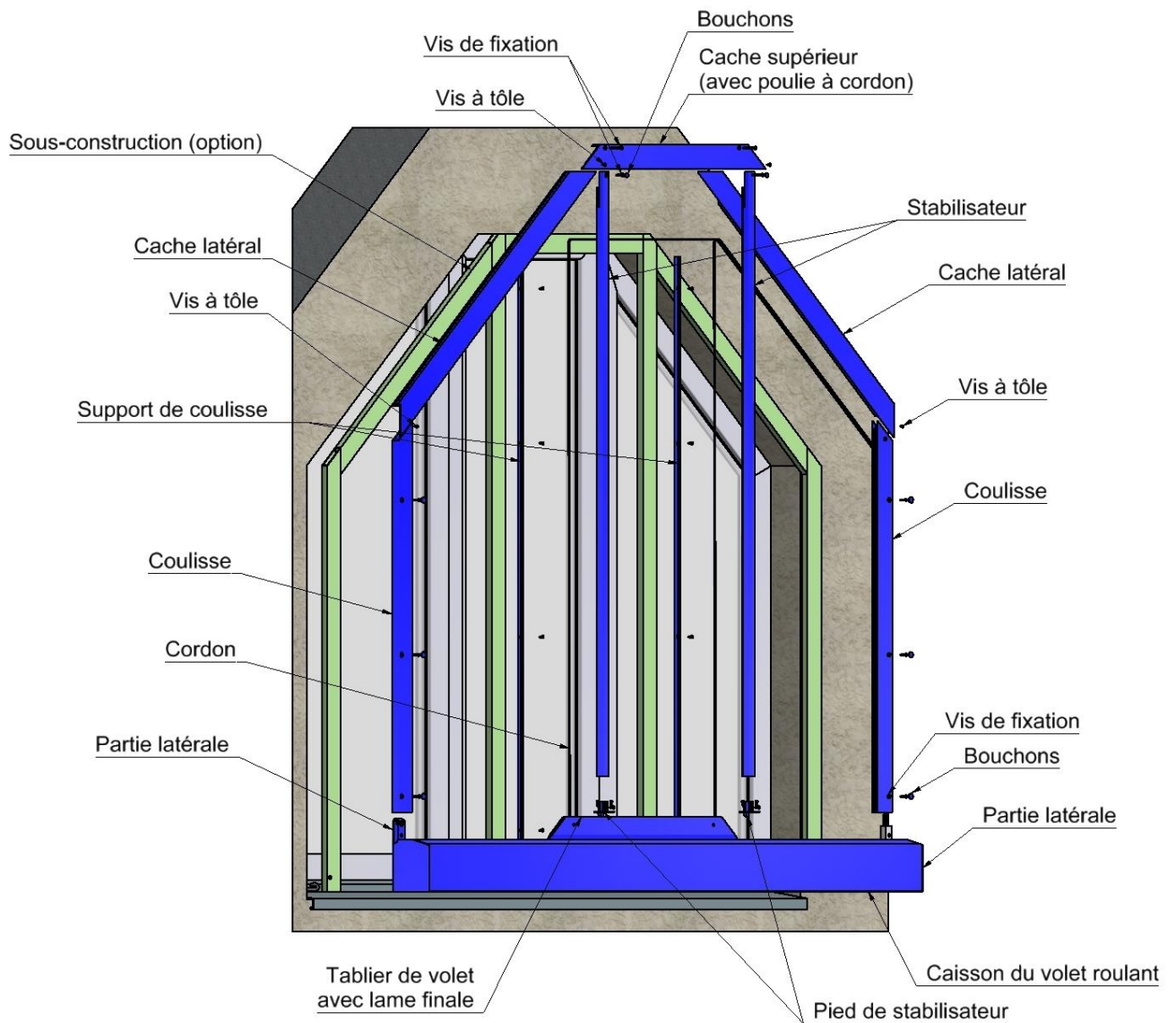

Plan d'aperçu global

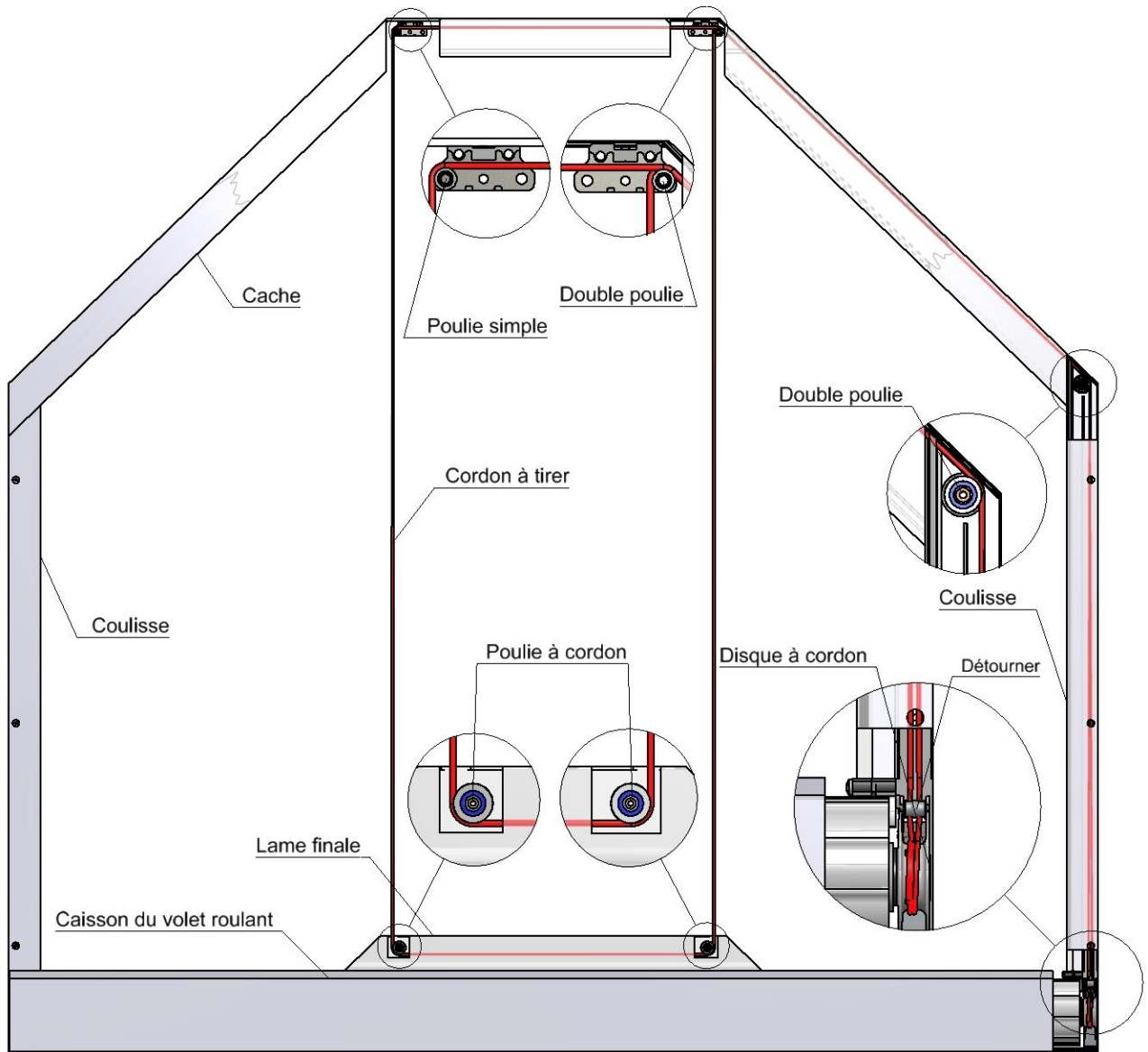

Conduit du cordon



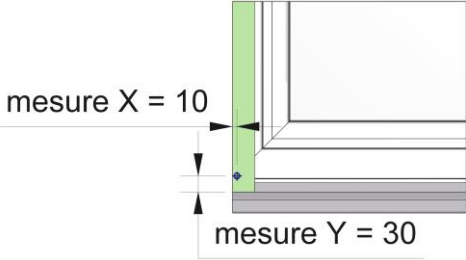

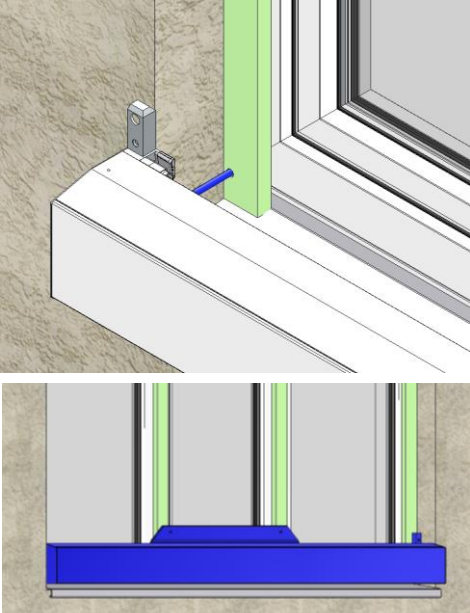
Déscription des principales démarches

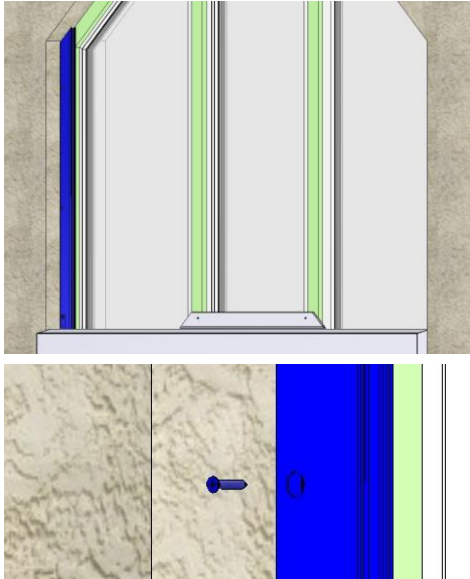
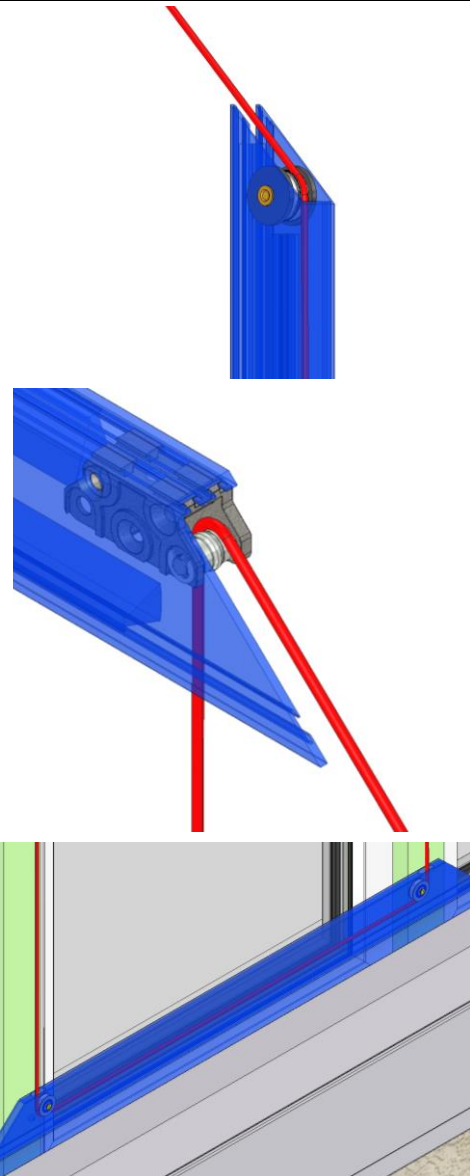
N° d'opération	Procédure de travail	Remarques	Contrôles
	Vérifier l'intégralité de la livraison		<ul style="list-style-type: none"> - Intégralité de la livraison - Comparer la livraison au bon de commande
00	Visser la sous-construction approprié au rebord de fenêtre	Option	
10	Contrôler la position de la sortie du conduit du cordon. Marquer le trou de passage du câble sur le cadre de la fenêtre (Option: sous-construction). <ul style="list-style-type: none"> - Position de départ: mesure x = 10 mm; mesure y = 30 mm 		<ul style="list-style-type: none"> - Bonne position du conduit du cordon
20	Percer le trou de passage du câble avec un foret Ø 10 mm (Option : sous-construction)		
30	Introduire le câble et orienter le caisson du volet roulant <ul style="list-style-type: none"> - Passer le câble et reposer le caisson sur le rebord de la fenêtre - Refermer le trou avec du silicone - Vérifier le niveau du caisson à l'aide d'un niveau à bulle. Comblé si nécessaire. L'évacuation de l'eau sur la partie inférieure du caisson doit être dégagée, afin d'assurer l'écoulement de tout liquide s'ayant introduit.		<ul style="list-style-type: none"> - Support nécessaire

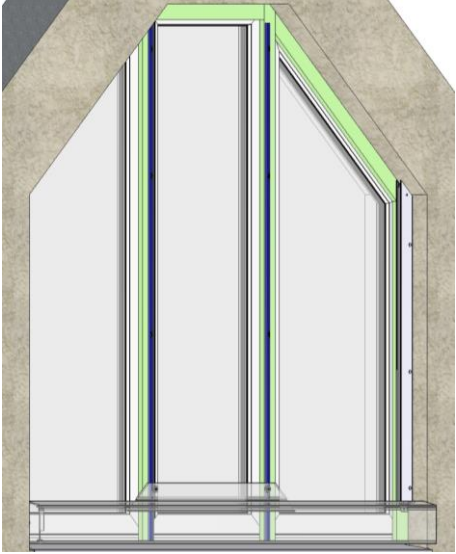
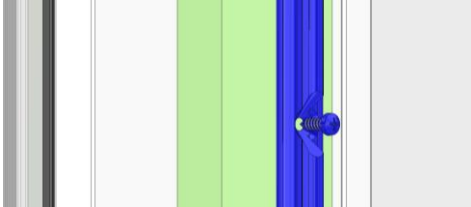
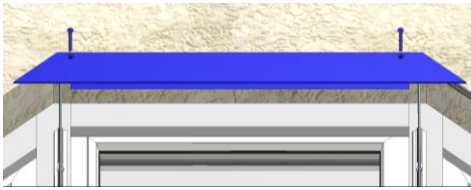
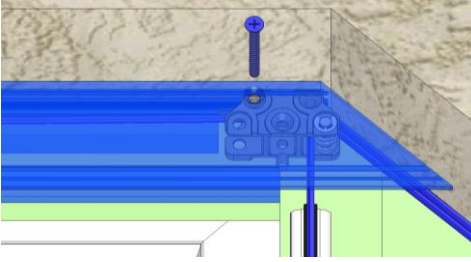
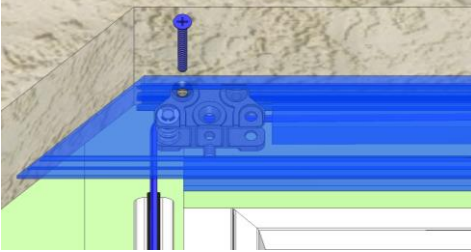
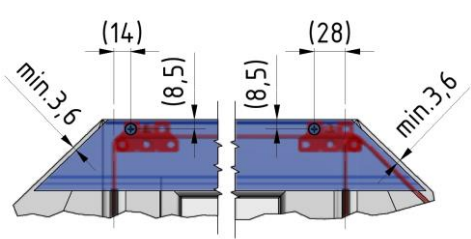

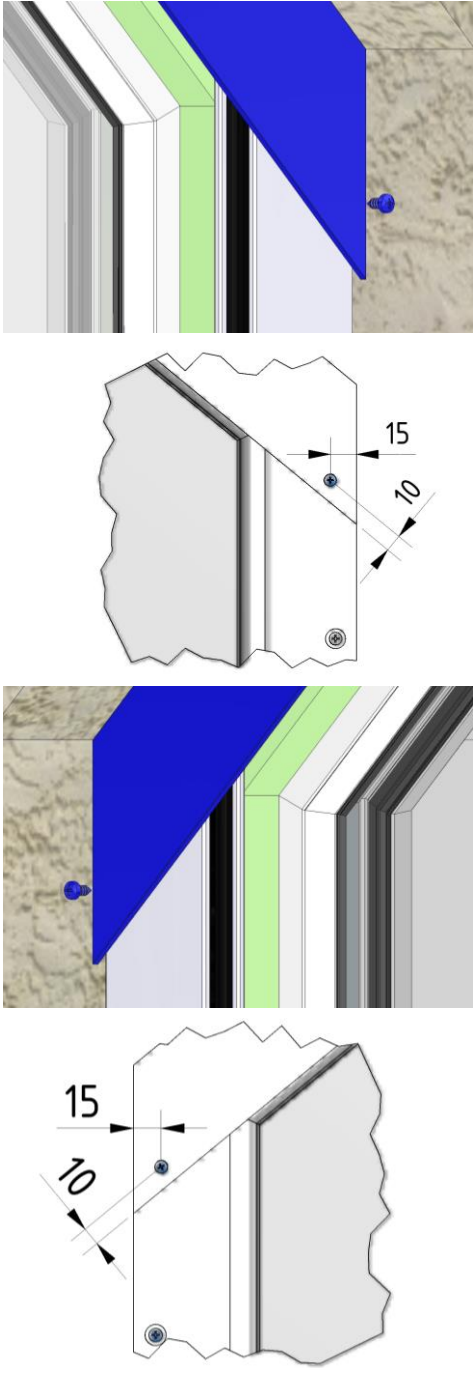
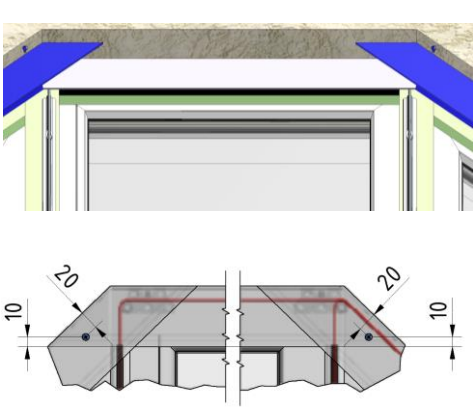
N° d'opération	Procédure de travail	Remarques	Contrôles
40	<p>Fixer les deux coulisses</p> <ul style="list-style-type: none"> - Contrôler le bon positionnement avec le niveau a bulle - Visser les coulisses, au cadre de la fenêtre (sous-construction), au nombre de trous disponibles - Contrôler le bon positionnement avec le niveau a bulle 		
50	<p>Passage du cordon</p> <ul style="list-style-type: none"> - Passer le cordon par la coulisse à double poulie - Passer le cordon par la poulie dans le cache supérieur - Passer le cordon sous les poulies dans a travers la lame finale 		

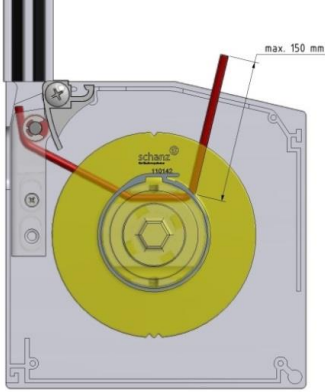
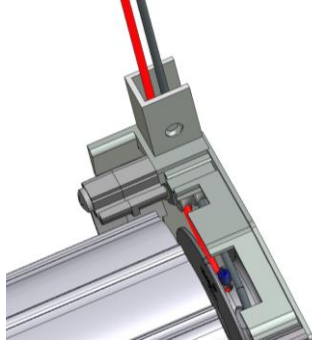
N° d'opération	Procédure de travail	Remarques	Contrôles
70	<p>Monter le support de coulisse</p> <ul style="list-style-type: none"> - Passer le support de coulisse entre le tablier et le cadre de la fenêtre (sous-construction) jusqu'au caisson et l'orienter <ul style="list-style-type: none"> - Visser les coulisses, au cadre de la fenêtre (sous-construction), au nombre de trous disponibles 	 	
80	<p>Monter le cache supérieur</p> <ul style="list-style-type: none"> - Si nécessaire, modifier la position de la poulie (retirer la tige filetée, et l'introduire un fois la modification faite) - Percer un trou à vis conique, aléser et monter le cache à travers la poulie sur le cadre de la fenêtre (Option: sous-construction) 	   	<ul style="list-style-type: none"> - Le cordon est a niveau - Le cordon n'est pas endommagé - Poulie sous le cache <ul style="list-style-type: none"> - Faire attention à la distance latérale entre le cache supérieur et l'embrasure

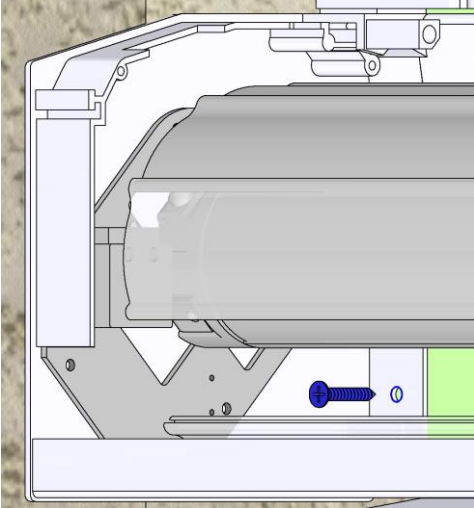
N° d'opération	Procédure de travail	Remarques	Contrôles
90	<p>Visser le cache latéral à la coulisse</p> <ul style="list-style-type: none"> - Fixer le cache latéral à la coulisse avec une vis autoforeuse 		<ul style="list-style-type: none"> - Le cordon n'est pas endommagé
100	<p>Visser les caches entre eux</p> <ul style="list-style-type: none"> - Orienter les caches et les visser avec une vis autoforeuse 		<ul style="list-style-type: none"> - Le cordon n'est pas endommagé - Poulie sous le cache

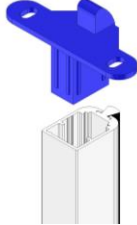
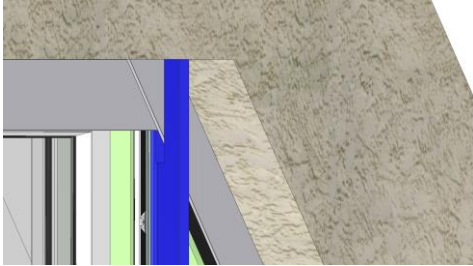
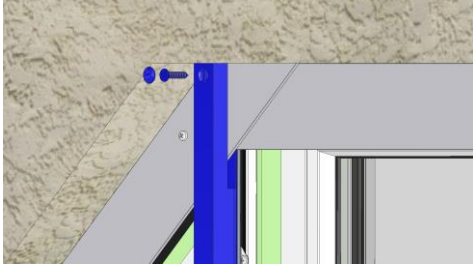
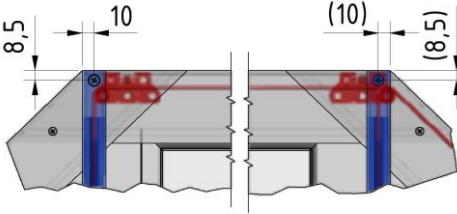
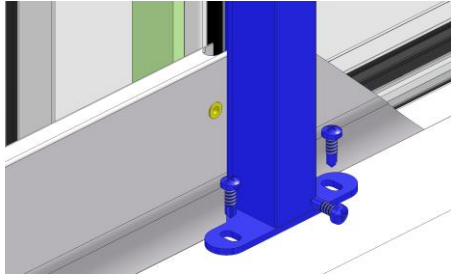
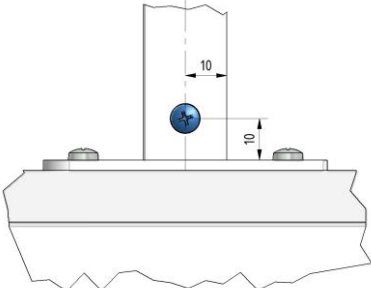
N° d'opération	Procédure de travail	Remarques	Contrôles
110	<p>Fixer le cordon</p> <ul style="list-style-type: none"> - Passer le cordon par les trous de la grande poulie - Tirer jusqu'à tendre le cordon - Laisser au maximum 150 mm de corde après la vis de fixation. Couper le surplus. - Fondre le bout avec un briquet <ul style="list-style-type: none"> - Retirer le cordon à hauteur de la mesure et fixer - Serrer la vis de fixation 	 	<ul style="list-style-type: none"> - Le cordon n'est pas endommagé
120	<p>Vissez également la caisse</p> <ul style="list-style-type: none"> - Dévisser le couvercle et l'ouvrir <ul style="list-style-type: none"> - Vissez la caisse à gauche et à droite à travers la partie latérale et le panneau arrière sur le cadre de fenêtre (optional: sous construction). <p>Pour que la caisse ne se torde pas en raison des forces qui s'exercent sur elle, elle doit être fixée.</p>	 	

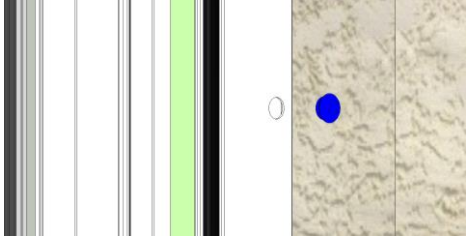
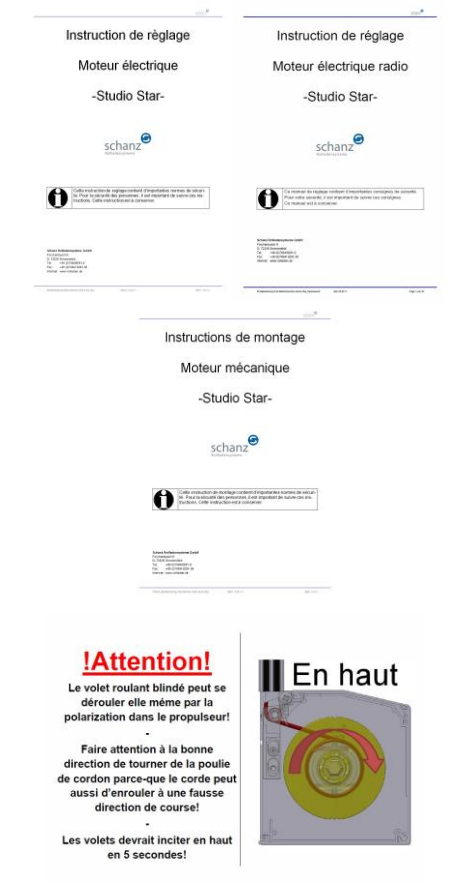
N° d'opération	Procédure de travail	Remarques	Contrôles
	<p><u>Conseil:</u> Il est préférable d'effectuer cette opération après le réglage du volet</p>		
130	<p>Monter le stabilisateur</p> <ul style="list-style-type: none"> - Introduire le pied de stabilisateur dans le stabilisateur - Insérer le stabilisateur dans le cache à l'aide de la fente - Percer un trou à vis conique, aléser et monter le cache à travers la poulie sur le cache. - Appliquer un bouchon - Fixer et orienter le stabilisateur avec les visse autoperforantes. - Fixer le stabilisateur au pied de stabilisateur 	     	<ul style="list-style-type: none"> - Bonne position - Le cordon n'est pas endommagé - Prendre garde à la poulie sous le cache - La lame finale ne doit pas être coincée

N° d'opération	Procédure de travail	Remarques	Contrôles
140	Monter les bouchons - Monter les bouchons, selon le nombre, dans les trous de la coulisse		
	<p>Les réglages du volet sont à réalisé comme décrit dans l'instruction „Moteur électrique“, „Moteur électrique radio“ ou „Moteur mécanique“.</p> <p><u>Etat de livraison:</u> (commandes à moteur électrique)</p> <ul style="list-style-type: none"> - Le système est pré-tendu - Le moteur se trouve en mode d'apprentissage <p>Attention: Respecter l'autocollant de consignes sur le caisson du volet</p>		<p>Contrôle final:</p> <ul style="list-style-type: none"> - Le volet est proprement fixé et tous les bouchons sont disponibles - Les trous d'évacuations d'eau sont dégagés - Le volet fonctionne correctement - Les instructions ont été suivies - La documentation est remise
	<p>Les branchements du volet sont à réalisé comme décrit dans l'instruction „Plan de connexion“.</p>		

Droit d'auteur / remarques concernant cette documentation

Le droit d'auteur (Copyright ©) concernant la présente documentation appartient à **Schanz Rollladensysteme GmbH** ainsi qu'en partie aux fournisseurs des documentations externes.

Les informations qu'elles contiennent sont uniquement destinées aux utilisateurs des volets roulants livrés par nos soins et ne peuvent être ni changées, ni élargies, ni reproduites, ni mémorisées / diffusées ou autrement utilisées contraires aux intérêts légitimes.

Les informations que contient cette documentation ne prétendent pas être complètes. De notre côté tout a été fait pour actualiser le contenu quant à nos produits et de l'interpréter correctement. Cependant il n'est pas possible de garantir une absence totale d'erreurs de cette documentation. Surtout les photos et autres images peuvent contenir des composants qui ne sont pas compris dans notre livraison standard (options) ou qui ont été modifié entretemps.

Sous réserve de modifications en fonction de développements continus ainsi que selon «l'état technique»
 Copyright © Schanz Rollladensysteme GmbH, 2023