



Anschlussplan

-Elektronikmotor- -Funkmotor- -Mechanischer Motor-



	<p>Das elektrische Anschließen des Rollladens und der Steuerung darf nur durch ausgebildete Elektrofachkräfte unter Berücksichtigung der mitgelieferten Anschlusspläne und Einhaltung der gesetzlichen nationalen und internationalen Vorschriften z.B. DIN EN 60335-1 (VDE 0700-1), DIN EN 60335-2-97, DIN EN 60204-1 (VDE 0113-1) etc. durchgeführt werden. Weiterhin sind die Vorschriften der örtlichen Elektrizitätsversorgungswerke, der Berufsgenossenschaften sowie die UVV zu beachten.</p> <p>Der Rollladen und die Steuerung darf nur an ein Hausnetz angeschlossen werden, das mit FI-Schutzschaltern ausreichend abgesichert ist.</p>
---	--

	<p>Es ist immer darauf zu achten welcher Motor verwendet wird!</p>
---	---

		
 <p>elektronischer Motor</p> <p>WICHTIG! Important!</p> <ul style="list-style-type: none"> • Erst entfernen bei Elektroanschluss • FI-Breite beachten • Schutzleiter mitbringen <p>Nur verregelte Aluminiumschalter verwenden</p> <ul style="list-style-type: none"> • FI-Schutzschalter mit 30mA Nennstrom • FI-Masse mit Schutzleiter verbinden • FI-Masse mit Schutzleiter verbinden <p>Blau: Schutzleiter Grün gelb: Schutzleiter Schwarz: Null Rot: Phase DIN EN 60335-1</p>	 <p>elektronischer Motor</p> <p>WICHTIG! Important!</p> <ul style="list-style-type: none"> • Erst entfernen bei Elektroanschluss • FI-Breite beachten • Schutzleiter mitbringen <p>EL4F mit integriertem Funkempfänger</p> <p>Funkempfänger</p> <p>Blau: Schutzleiter Grün gelb: Schutzleiter Schwarz: Null Rot: Phase DIN EN 60335-1</p>	 <p>elektronischer Motor</p> <p>WICHTIG! Important!</p> <ul style="list-style-type: none"> • Erst entfernen bei Elektroanschluss • FI-Breite beachten • Schutzleiter mitbringen <p>Blau: Schutzleiter Grün gelb: Schutzleiter Schwarz: Null Rot: Phase DIN EN 60335-1</p>
<p>Kabelaufkleber EL4-Rohrmotor</p>	<p>Kabelaufkleber EL4F-Rohrmotor</p>	<p>Kabelaufkleber S-ABS-Rohrmotor</p>

Schanz Rollladensysteme GmbH
 Forchenbusch 9
 D- 72226 Simmersfeld
 Tel. +49 (0)7484 / 9291-0
 Fax: +49 (0)7484 / 9291-36
 Internet: www.rollladen.de

Anschlussplan Elektronikmotoren

Beschreibung der Antriebe

EL4-Rolladen-Einsteckantriebe sind Antriebssysteme mit eingebautem Asynchron-Kondensatormotor, Bremse, Getriebe und elektronischer Steuerung zur Endlagen und Funktionsüberwachung des Motors. Der Kondensator ist kein Anlaufkondensator, sondern ein Betriebskondensator. Der Antrieb nimmt im Anlaufmoment das 2,5-fache des Nennstromes auf, bitte berücksichtigen Sie dies bei der Auslegung Ihrer Installation, insbesondere wenn sie mehrere Antriebe an einem Stromkreis betreiben wollen.

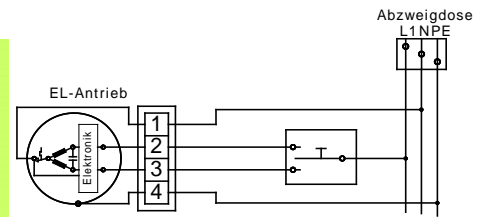
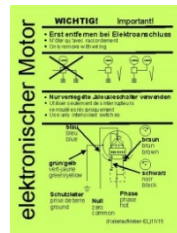

Anschlusspläne Einzelsteuerung

Die dargestellten Anschlusspläne beziehen sich auf eine einfache Bedienung der Antriebe über Schalter oder Taster ohne Automatikfunktionen. Bei Verwendung von Automatiksteuergeräten entnehmen Sie bitte die Anschlussdaten den Plänen, die den Geräten beigelegt sind.

EL Antriebe dürfen parallel betrieben werden. Wichtig: Schalter müssen verriegelt sein! Die maximalen Anschlusswerte der verwendeten Schalter, Relais und Stromkreise beachten.

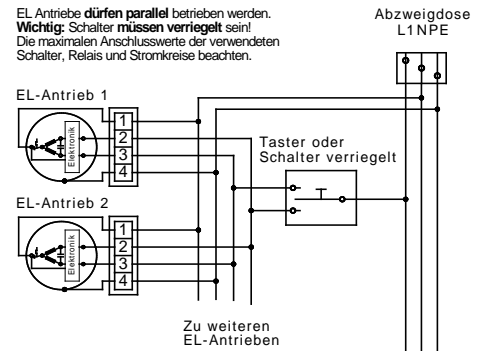

Wichtig für die Verwendung von Steuerungen!

Beim Umschalten zwischen den Drehrichtungen muss sich der Motor für die Dauer von mindestens 400 mS im Stillstand befinden.

Farbskala für die Anschlussleitung

1	blau	Nullleiter N
2	schwarz	Phase Drehrichtung 1
3	braun	Phase Drehrichtung 2
4	gelb-grün	Schutzleiter PE

Unzulässige Anschlussarten!

Schalter oder Schaltungen, die einen gleichzeitigen Auf/Ab-Befehl ermöglichen.

Mehrere Schalter oder Schaltungen die einen oder mehrere EL-Motoren direkt schalten.

Parallelschaltung von Antrieben unterschiedlicher Bauart

Falsch!!

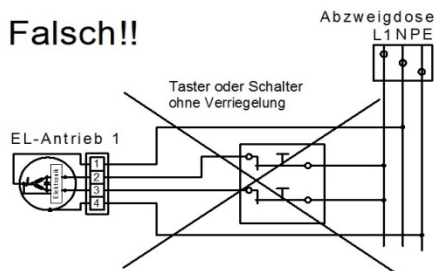

Falsch!!

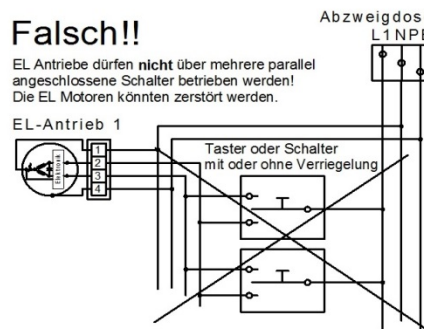

Falsch!!

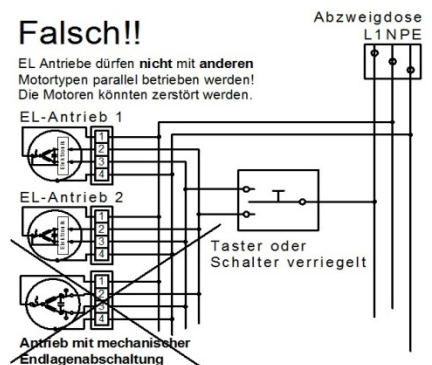

Schalter oder Taster, deren Schaltbefehle nicht gegeneinander verriegelt sind können dem Motor gleichzeitig in beide Laufrichtungen Spannung liefern. Hierdurch kann die Elektronik zerstört werden.

Auch diese Anschlussart würde einen gleichzeitigen Auf/Ab Befehl ermöglichen und könnte somit die Elektronik zerstören.

Sollen unterschiedliche Motorbauarten miteinander kombiniert werden so sind diese durch den Einsatz von geeigneten Relais oder Steuerungen zu entkoppeln.

Anschlusswerte Antrieb	Studio Star	Wiga Star
	EL4-Rohrmotor 50/08, 12, 20, 30, 40	EL4-Rohrmotor 60/55, 75
Drehmoment	8, 12, 20, 30, 40 Nm	55, 75 Nm
Drehzahl	12 min ⁻¹	13, 10 min ⁻¹
Stromart	1 Phasen-Wechselstrom	1 Phasen-Wechselstrom
Spannung	220V / 50Hz	220V / 50Hz
Stromaufnahme	0,8 A	1,1 A
Leistung	184 W	253 W
Einschaltdauer	Ca. 5 min.	Ca. 5 min.
Genauigkeit der Endlagen	Klasse 2; ± 5 %	Klasse 2; ± 5 %

Anschlussplan Funk-Elektronikmotoren

Beschreibung der Antriebe

EL4F-Rollladen-Einsteckantriebe sind Antriebssysteme mit eingebautem Asynchron-Kondensatormotor, Bremse, Getriebe, elektronischer Steuerung zur Endlagen und Funktionsüberwachung des Motors sowie einer Elektronik zum Empfang von Funksignalen und deren Umsetzung.

Der Kondensator ist kein Anlaufkondensator, sondern ein Betriebskondensator.

Der Antrieb nimmt im Anlaufmoment das 2,5-fache des Nennstromes auf, bitte berücksichtigen Sie dies bei der Auslegung Ihrer Installation, insbesondere wenn sie mehrere Antriebe an einem Stromkreis betreiben wollen.



Aufbauschema

1. Thermo-Schutzschalter
2. Motorwicklung
3. Betriebskondensator
4. Elektronische Motorsteuerung
5. Funkempfänger Baugruppe
6. Steckverbindung im Motorkopf
7. Anschlussleitung

Farbskala für die Anschlussleitung (dreiadrige Anschlussleitung)

8	blau	Nullleiter N
9	braun	Phase
10	gelb-grün	Schutzleiter PE

Farbskala für die Anschlussleitung bis 4. Quartal 2015 (vieradrige Anschlussleitung)

8	blau	Nullleiter N
9	braun	Frei, wird mit Phase gebrückt
10	schwarz	Phase
11	gelb-grün	Schutzleiter PE

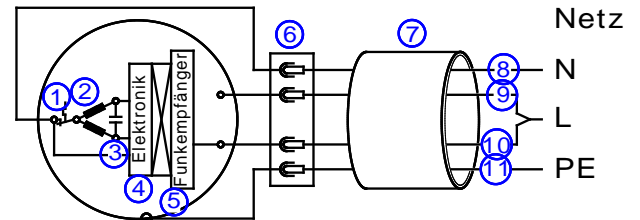
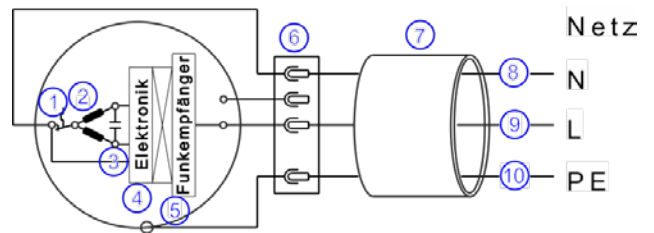

Anschluss mehrerer EL4F Antriebe

Abzweigdose

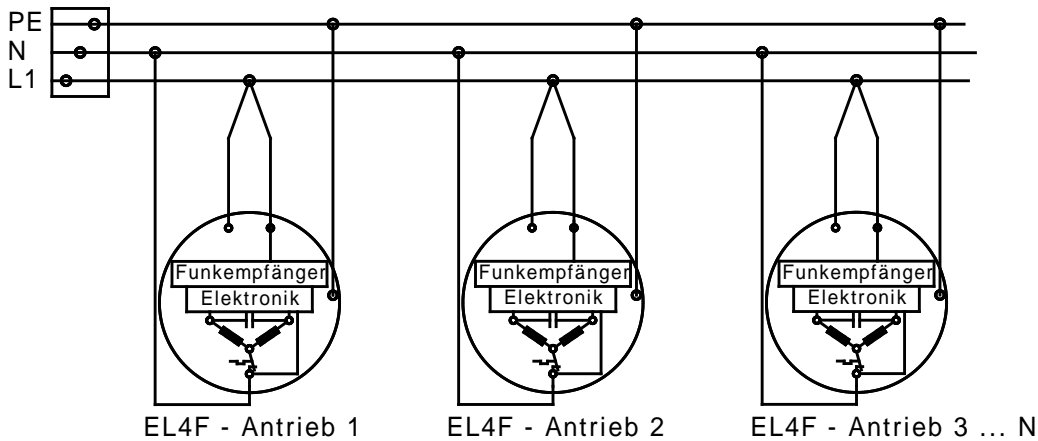

Anschlusswerte Antrieb	Studio Star	Wiga Star
	EL4F-Rohrmotor 50/08, 12, 20, 30, 40	EL4F-Rohrmotor 60/55, 75
Drehmoment	8, 12, 20, 30, 40 Nm	55, 75 Nm
Drehzahl	12 min ⁻¹	13, 10 min ⁻¹
Stromart	1 Phasen-Wechselstrom	1 Phasen-Wechselstrom
Spannung	220 V / 50 Hz	220 V / 50 Hz
Stromaufnahme	0,8 A	1,1 A
Leistung	184 W	253 W
Einschaltdauer	Ca. 5 min.	Ca. 5 min.
Genauigkeit der Endlagen	Klasse 2; ± 5 %	Klasse 2; ± 5 %

Anschlussplan mechanische Motoren

Beschreibung der Antriebe

Rollladen-Einsteckantriebe sind Antriebssysteme mit eingebautem Asynchron-Kondensatormotor, Endlagenschalter, Bremse und Getriebe. Der Kondensator ist kein Anlaufkondensator, sondern ein Betriebskondensator. Der Antrieb nimmt im Anlaufmoment das 2,5-fache des Nennstromes auf, bitte berücksichtigen Sie dies bei der Auslegung Ihrer Installation, insbesondere wenn sie mehrere Antriebe an einem Stromkreis betreiben wollen.

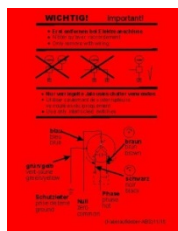

Anschlusspläne Einzelsteuerung

Die rechts dargestellten Anschlusspläne beziehen sich auf eine einfache Bedienung der Antriebe über Schalter oder Taster ohne Automatikfunktion.

Bei Verwendung von Automatiksteuergeräten entnehmen Sie bitte die Anschlussdaten den Plänen, die den Geräten beigelegt sind.

Farbskala für die Anschlussleitung

1	blau	Nullleiter N
2	schwarz	Phase Drehrichtung 1
3	braun	Phase Drehrichtung 2
4	gelb-grün	Schutzleiter PE

Unzulässige Anschlussarten!

- **Schalter oder Schaltungen, die einen gleichzeitigen Auf-Ab-Befehl ermöglichen.**

Eine gleichzeitig gegebene Phase führt zum Kurzschluss des Kondensators und zur Gegeninduktion in den Wicklungen. Deshalb dürfen nur elektrisch oder mechanisch verriegelte Schalter (keine Lichtschalter) und entsprechende Steuerungen verwendet werden.

- **Parallelschaltung von mehreren Antrieben.**

Da die Laufzeiten der einzelnen Antriebe nie gleich sind, führt die Parallelschaltung zu Rückspannungen über das gemeinsame Steuerkabel (Die Anlage schaltet nie ab) und zur Zerstörung der Endlagenschalter. Deshalb muss für jeden Antrieb und jede Laufrichtung ein separater Kontakt vorgesehen werden, z.B. durch 2-polige Schalter (bei 2 Antrieben), Gruppensteuerung, Trennrelais oder zentraler bzw. dezentraler Steuerung.

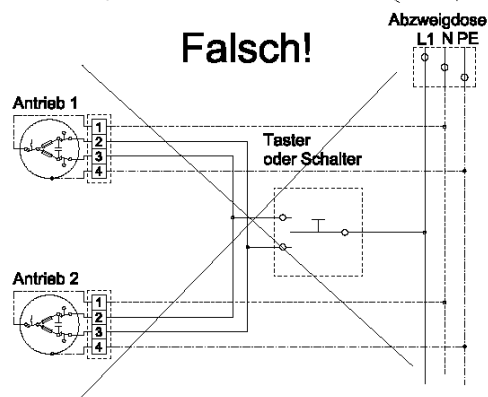
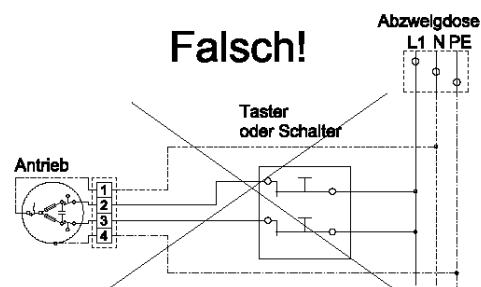
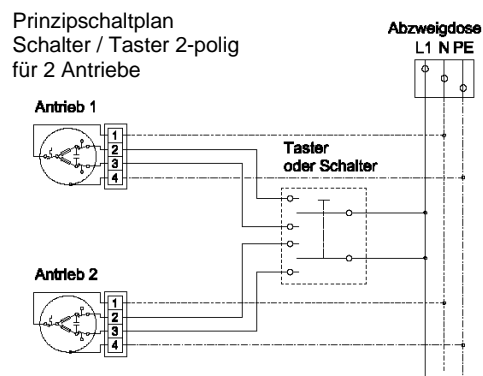
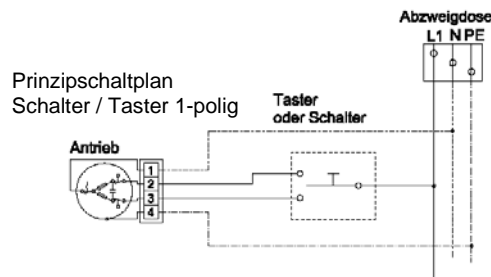

Anschlusswerte Antrieb	Studio Star	Wiga Star
	S-ABS-Rohrmotor 50/08, 12, 20, 30, 40	ABS-Rohrmotor 60/55
Drehmoment	08, 12, 20, 30, 40 Nm	55 Nm
Drehzahl	12 min ⁻¹	13 min ⁻¹
Stromart	1 Phasen-Wechselstrom	1 Phasen-Wechselstrom
Spannung	220 V / 50 Hz	220 V / 50 Hz
Stromaufnahme	0,8 A	1,1 A
Leistung	184 W	253 W
Einschaltdauer	ca. 5 min.	ca. 5 min.
Genauigkeit der Endlagen	Klasse 2; ± 5 %	Klasse 2; ± 5 %